



SPIDER

Full Size Stroller

Qtus™

INSTRUCTION MANUAL

제품 사용 설명서

목 차

1. 사용 시 안전수칙	2
2. 각 부분별 명칭	4
3. 구성품	6
4. 조립 방법	7
(1) 본체 프레임 펴기 / 앞바퀴 결합 및 방향 고정	7
(2) 앞바퀴 분리 / 뒷바퀴 결합 및 분리	8
5. 조작 방법	9
(1) 핸들바 및 등받이 조절 / 차양막 결합 및 분리	9
(2) 시트 결합 및 분리 / 시트 방향 전환	10
(3) 안전 벨트 사용 및 높이 조절	11
(4) 발 받침 조절 / 5점식 고정 시스템	12
(5) 브레이크 사용 / 유모차 접기	13
(6) 안전 가드 결합 및 분리	14
6. 세탁 및 관리	15
7. 품질 보증	16



1. 사용 시 안전수칙

**안전사고 예방 및 제품의 원활한 사용을 위하여
유모차 사용 전 반드시 사용설명서를 숙지 하시기 바랍니다.**

사용 연령 : 만 6개월 이상, 몸무게 15kg이하(약 36개월까지)의 유아 *안전확인 안전기준에 의한 표시사항

사용 시간 : 연속 사용은 1시간 이내가 바람직합니다.

- 잘못된 사용으로 인하여 심각한 상해를 입을 수 있으니 사용자의 각별한 주의가 필요합니다.
- 유모차가 손상되거나 작동에 이상이 있는 경우 즉시 사용을 중단해 주십시오.
- 유모차를 접거나 펼칠 때에는 유모차 주위에 유아가 접근하지 않도록 하십시오.
- 유모차에 정원(1인) 이상의 유아를 동시에 태우거나 좌석, 상자형 해먹 이외의 곳에 태우지 마십시오.
- 반드시 안전벨트를 착용하고 사용하십시오.
- 6개월 이하의 유아에게는 허리벨트 및 다리 가랑이 벨트로도 고정하여 사용하십시오.
- 보호자는 유아를 혼자 두거나 유모차 위에 서 있도록 내버려두지 마십시오.
- 유모차에 유아를 태운 상태로 들거나 이동하지 마십시오.
- 안전벨트를 채울 때는 유아가 빠져 나오지 못하도록 벨트 길이를 유아 몸에 알맞게 조절하십시오.
- 유모차에 유아를 태울 때마다 유모차가 완전히 펴졌는지, 잠금 고리는 완벽하게 잠겼는지 확인하십시오.
- 유모차의 운행은 보호자의 보행속도 이내로 유지하고, 신호가 바뀌려는 횡단보도에서는 물론, 평지에서도 절대로 뛰지 마십시오.
- 유모차에 타고 있는 유아 주변에는 끈이 달려 있는 장난감이나 물건을 놓지 마십시오.



1. 사용 시 안전수칙

- 언덕이나 비탈길에서는 물론, 계단이나 에스컬레이터 등 평면이 아닐 경우에는 유아를 유모차에서 내린 후 유모차는 따로 운반하고, 완만한 경사라도 보호자의 각별한 주의가 필요합니다.
- 등받이 각도조절, 핸들 전환, 차양막 등을 작동할 때는 틈새로 유아의 손가락, 발가락이 끼지 않도록 주의하십시오.
- 유모차에 타고 있는 유아가 몸을 지나치게 전후좌우로 움직이면 무게 중심이 달라져서 유모차가 전복될 염려가 있습니다.
- 유모차를 사용하지 않을 때에는 어린이 및 유아가 유모차를 조작하거나 유모차에 접촉하지 않도록 보관하십시오.
- 유모차의 조정이 필요한 경우 반드시 유아를 유모차에서 내린 후 재조정 하십시오.
- 유모차의 부적절한 위치에 짐을 싣거나 과도한 악세서리를 장착하지 마십시오.
- 제조자에 의해 승인되지 않은 악세서는 사용하지 마십시오.
- 유아가 유모차의 부속품을 입에 넣거나 빨지 않도록 주의해 주십시오.
- 세탁 시 세탁기 사용은 피하고, 중성세제를 넣은 미지근한 물로 가볍게 손 세탁 하십시오.

▲ 주의

- 유모차 작동 시 사용자 및 유아에게 상해가 발생할 수 있는 상황에 대한 안내

▲ 경고

- 유모차 사용 시 사용자 및 유아에게 상해 및 중상의 위험이 발생할 수 있는 상황에 대한 안내

▲ 참고

- 유모차 관리 시 참고 사항에 대한 안내

2. 각 부분별 명칭

- | | |
|---------------|--------------|
| ① 시트 조절 버튼 | ② 핸들바 |
| ③ 핸들바 조절 버튼 | ④ 이중 잠금 장치 |
| ⑤ 폴딩 레버 | ⑥ 시트 어댑터 |
| ⑦ 좌석 시트 분리 버튼 | ⑧ 폴딩 잠금 장치 |
| ⑨ 좌석 시트 | ⑩ 본체 |
| ⑪ 장바구니 | ⑫ 차양막 |
| ⑬ 차양막 고정부 | ⑭ 안전 가드 |
| ⑮ 안전 가드 분리 버튼 | ⑯ 커넥터 |
| ⑰ 안전 벨트 및 버클 | ⑱ 발 받침 조절 버튼 |
| ⑲ 발 받침 | ⑳ 앞바퀴 |
| ㉑ 뒷바퀴 | |

2. 각 부분별 명칭

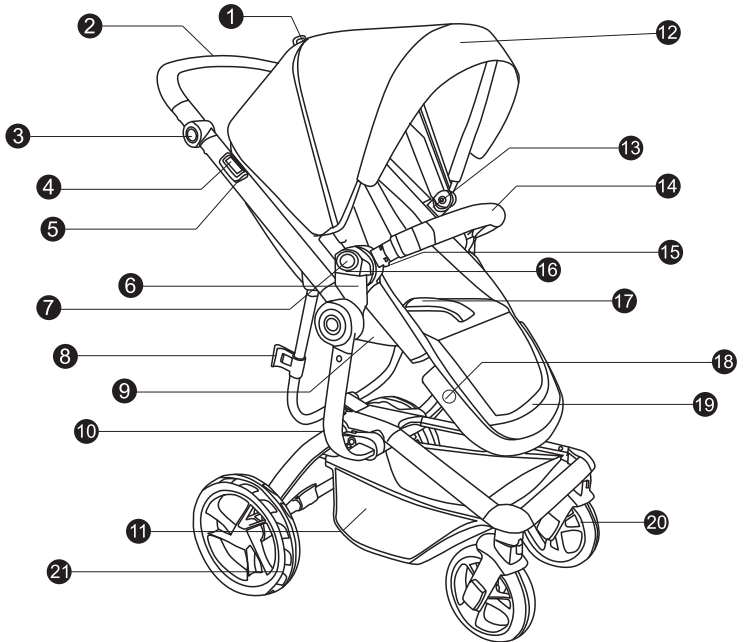

3. 구성품

좌석시트

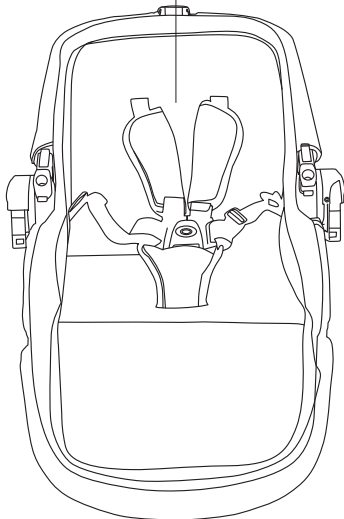

차양막

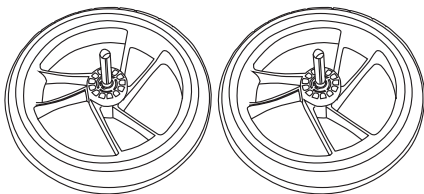
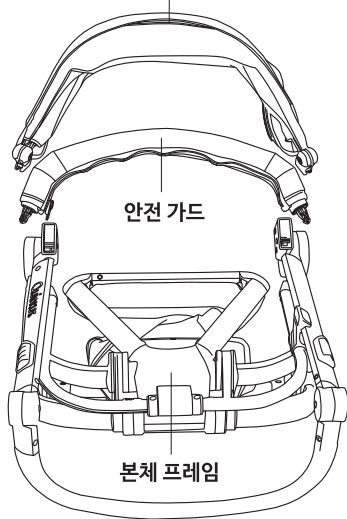

뒷바퀴

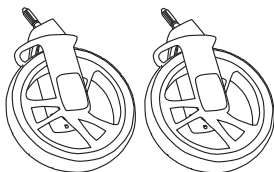

앞바퀴

4. 조립 방법

● 본체 프레임 펴기

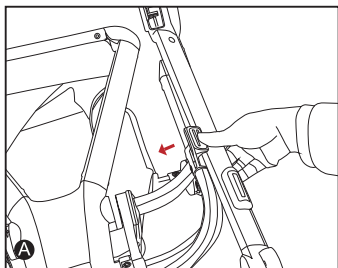

A. 화살표 방향으로 폴딩 잠금 장치를 해제합니다.

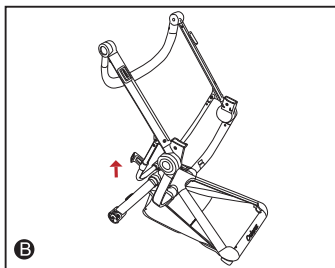

B. 핸들을 화살표 방향으로 ‘딸깍’ 소리가 날 때까지 들어 올리면 본체 프레임이 펴집니다.

● 앞바퀴 결합 및 분리 / 앞바퀴 방향 고정

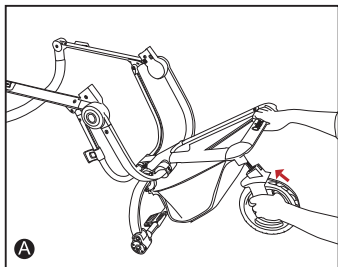

A. 앞바퀴 축을 ‘딸깍’ 소리가 날 때까지 화살표 방향과 같이 밀어 넣어 결합합니다.

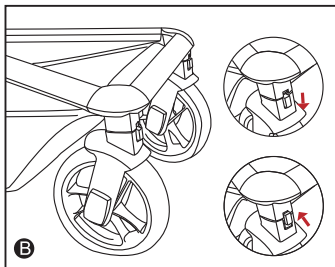

B. 화살표 방향으로 방향 고정 장치를 올리면, 앞바퀴의 방향이 고정됩니다.
고정하지 않을 경우 바퀴는 360도 회전이 가능합니다.

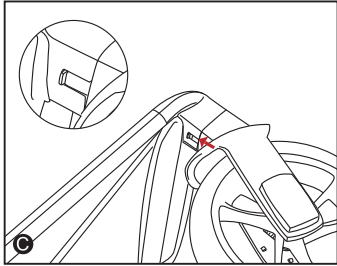

C. 앞바퀴 해제 버튼을 누른 상태에서 앞바퀴를 아래로 잡아 당기면 바퀴가 분리됩니다.

▲ 주의

- 제품 조립 및 분리 시 제품 틈 사이에 손가락이 끼이지 않도록 주의하십시오.

● **뒷바퀴 결합 및 분리**

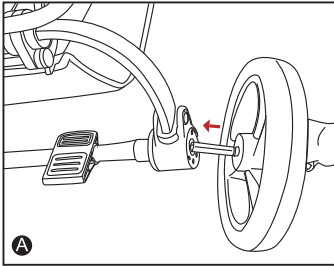

A. 화살표 방향으로 뒷바퀴 축을 “딸깍” 소리가 날 때까지 밀어 넣어 뒷바퀴를 결합합니다.

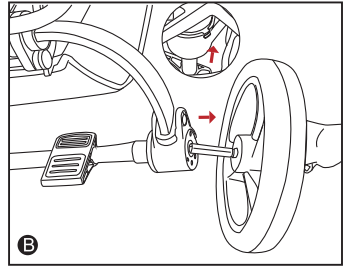

B. 뒷바퀴 해제 버튼을 누른 상태에서 뒷바퀴를 화살표 방향으로 잡아 당기면 바퀴가 분리됩니다.

5. 조작 방법

● 핸들바 및 시트 조절

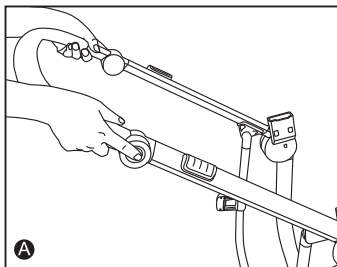

핸들바 양 측면에 위치한 조절 버튼을 동시에 누른 상태에서 핸들바 높이를 위아래로 조절할 수 있습니다.

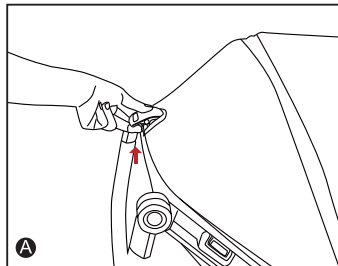

화살표 방향으로 시트 조절 버튼을 당긴 후 시트를 위아래로 움직여 각도를 조절할 수 있습니다.

● 차양막 결합 및 분리

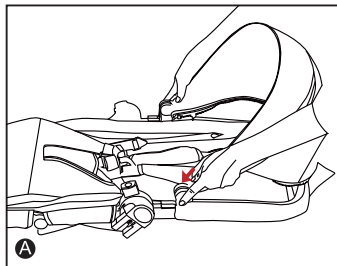

A. 화살표 방향으로 차양막을 고정부에 밀어 넣습니다. 고정 후 차양막 지퍼를 좌측 지퍼에 맞춘 뒤 지퍼를 잠급니다.

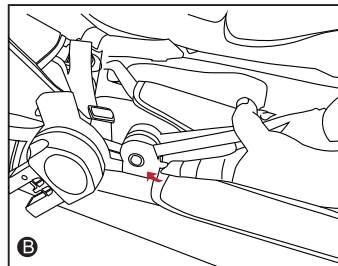

B. 화살표 방향으로 차양막 잠금 장치를 누른 상태에서 차양막을 올리면 분리됩니다.

● 시트 결합 및 분리

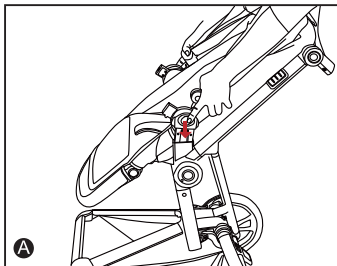

A. 시트 양 측면에 위치한 커넥터를 좌석 어댑터에 화살표 방향으로 밀어 넣어 결합합니다.

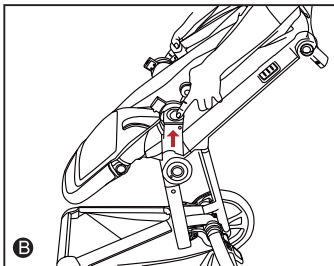

B. 시트 양 측면에 위치한 좌석 분리 버튼을 동시에 누른 상태에서 시트를 들어올리면 시트가 분리됩니다.

● 시트 방향 전환

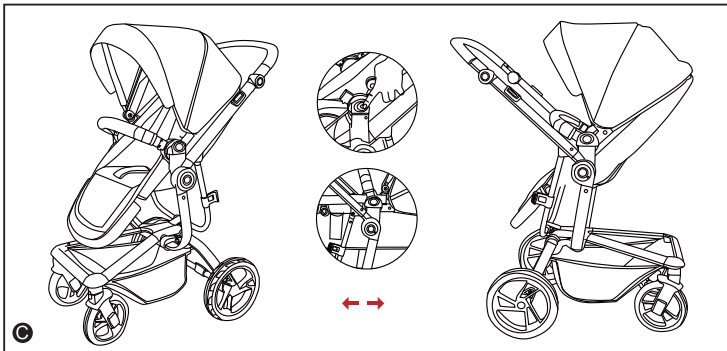

좌석 시트를 분리한 뒤, 시트를 돌려 결합하여 방향을 전환할 수 있습니다.

● 안전 벨트 사용

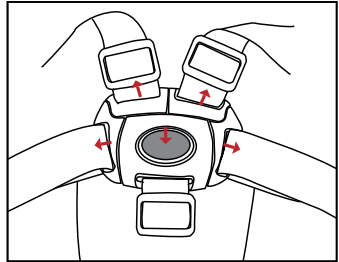
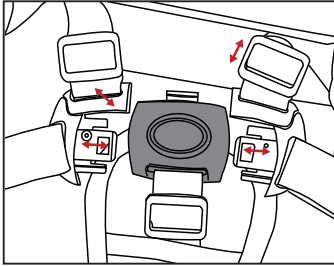

버클 중앙에 위치한 버튼을 눌러 벨트를 해제합니다. 아이를 앉힌 후 어깨 벨트 및 허리 벨트를 버클 홈에 맞춰 ‘찰칵’ 소리가 날 때까지 밀어 넣어 결합합니다. 벨트 길이는 ‘D’ 모양의 스트랩 조절링을 이용하여 아이의 체형에 맞게 조절할 수 있습니다.

▲ 경고

- 안전 벨트를 올바르게 체결하지 않은 상태에서 주행할 경우 유아가 낙상할 수 있으니 주의하십시오.

● 안전 벨트 높이 조절

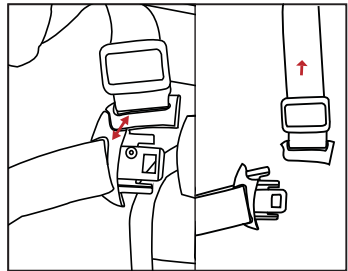
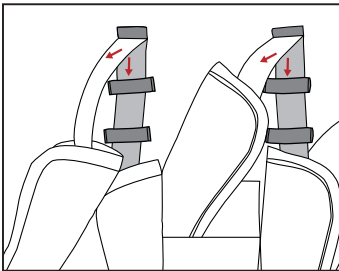

성장하는 아이를 위해 안전 벨트 어깨 끈을 3단계 높이로 조절할 수 있습니다.

안전 벨트를 버클에서 분리한 뒤, 어깨 커버를 분리하고 시트에 위치한 고리에 벨트 스트랩을 통과시켜 단계를 조절해줍니다. 단계 조절 후, 어깨 패드를 결합한 뒤 벨트를 버클에 체결하여 사용합니다.

● 발 받침 조절

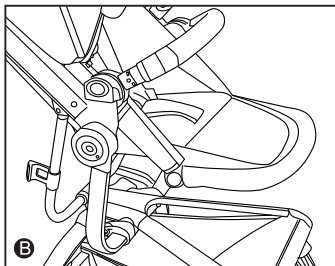
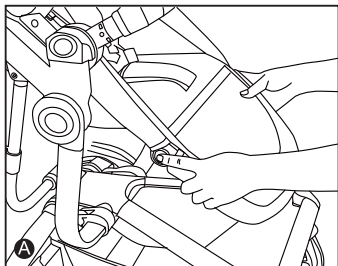

발 받침 양 측면에 위치한 조절 버튼을 동시에 누른 상태에서 발 받침을 위아래로 조절할 수 있습니다.

● 5점식 고정 시스템

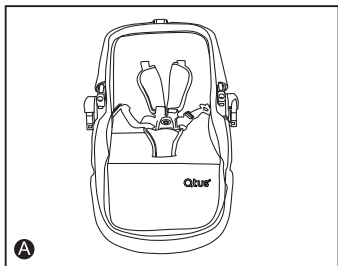

A. 스파이더 유모차는 아이의 안전을 위해 5점식 고정 시스템을 적용했습니다. 아이가 유모차를 사용하는 경우 항상 5점식 고정 시스템을 사용하십시오.

B. 5점식 고정 시스템과 함께 적용된 안전 가드는 아이를 이중으로 보호합니다.

● 브레이크 사용

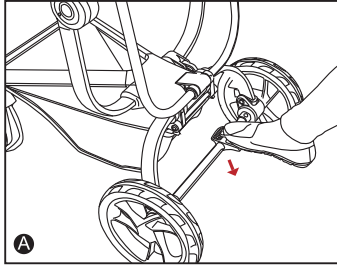

A. 뒷바퀴 사이에 위치한 브레이크는 페달의 회색 부분을 밟아 잠가 줍니다

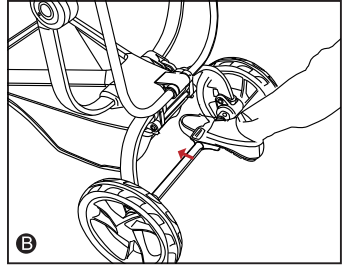

B. 회색 반대쪽 부분을 밟으면 브레이크가 해제됩니다.

● 유모차 접기

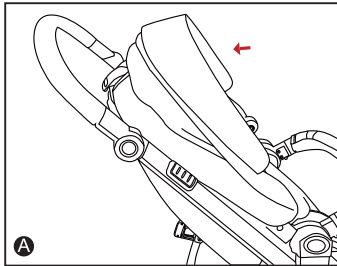

A. 화살표 방향으로 차양막을 접어 줍니다.

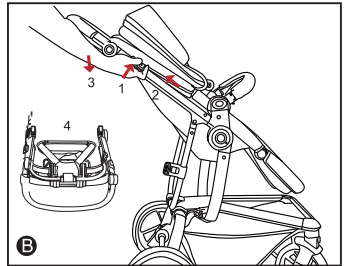

B. 유모차 우측의 화살표 1번에 위치한 이중 잠금 장치를 누른 상태에서 화살표 2번 방향으로 핸들의 양 측면에 위치한 폴딩 레버를 당긴 후, 화살표 3번 방향으로 유모차를 누르면 그림 4와 같이 유모차가 접힙니다.

▲ 주의

- 유모차를 접을 때는 시트가 앞을 향해야 하며, 시트각도 및 핸들, 발 받침이 일직선이 된 상태여야 합니다.
- 유모차를 접은 뒤 본체 프레임 우측에 위치한 폴딩 잠금 장치가 정상적으로 채워졌는지 확인하십시오.
- 유모차를 접는 도중 제품에 손가락이 끼이지 않도록 주의하십시오.

● 안전 가드 결합 및 분리

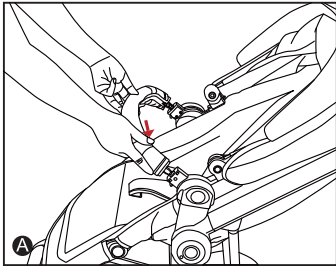

A. 시트 중앙부 양 측면에 위치한 안전가드 홈에 화살표 방향으로 안전 가드를 밀어 넣어 결합합니다.

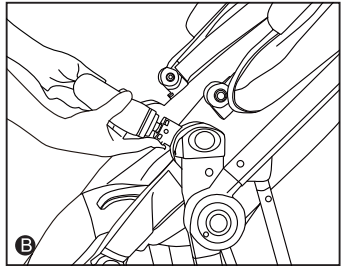

B. 안전 가드 분리 시 안전가드 홈 하단에 위치한 회색 버튼을 화살표 방향으로 누른 상태에서 안전 가드를 당겨 분리합니다.

7. 품질 보증

어린이제품 안전 특별법에 의한 품질 표시

- 제품명 : 유모차
- 모델명 : QTUS_SPIDER
- 종류 : B형
- 제조년월 : 별도표시
- 제조국명 : 중국(CHINA)
- 제조원 : SMART KIDS BABY PRODUCTS CO., LTD
- 수입원 : (주) 듀클
- 주소 : 경기도 남양주시 진건읍 진건오남로 453
- 고객 상담실 : 1522-7466
- 섬유조성 : 폴리에스터 100%
- 안전확인 신고확인증 번호 : CB131R213-9001
- 안전확인 기관 : 한국건설생활환경시험연구원

제조상의 이상이 있는 제품은 **고객상담실** 또는
순성물 '고객 지원' 게시판으로 문의 바랍니다.

www.soonsungmall.com

고객 상담실

1522-7466

운영 시간 안내

평일 09:00 ~ 17:00

점심 12:30 ~ 13:30

토, 일요일 및 공휴일은 휴무

※ 매뉴얼에 실려 있는 정보들은 통보 없이 변경될 수 있습니다.

6. 세탁 및 관리

● 세탁 방법

원단 세탁 시에는 미지근한 물에 유아용 섬유세제를 이용하여 세탁해주시시오.
세탁기 사용은 원단의 변형을 일으키거나 수명을 단축시킬 수 있으므로 사용을 금합니다.
프레임 세척 시에는 코팅이 벗겨지지 않도록 천이나 걸레 등의 부드러운 재질을 사용하십시오.



▲ 참고

- 인체에 유해한 정착제를 사용하지 않은 원단으로 세탁 시 일부 물 빠짐 현상이 발생할 수 있습니다.
- 이는 자연스러운 현상이니 참고 바랍니다.

● 건조 방법

세탁 후에는 바람이 잘 드는 서늘한 곳에서 자연 건조해 주시기 바랍니다.
건조기는 원단의 변형을 일으키거나 수명을 단축시킬 수 있으므로 사용을 금합니다.

▲ 참고

- 직사광선에 장시간 노출 시 원단이 변색될 수 있으므로 참고 바랍니다.

7. 품질 보증

본 제품은 엄격한 품질관리와 검사를 거쳐 출고되었습니다.
고객 여러분께서 사용하시는 도중 결함이 발생 되었을 시에는
다음 규정에 의거 보상해 드립니다.

1. 보증 기간 : 1년(구입일 기준)

2. 보증 내용

가. 제조상 결함이 있는 제품은 보증 기간 내 무상으로 A/S를 받을 수 있습니다.

나. 다음의 경우에는 보증 기간 중이라도 소정의 비용이 청구 될 수 있습니다.

- 1) 설명서와 다른 오 사용으로 인한 고장
- 2) 본사가 아닌 자체 수리 혹은 제 3자에 의해 수리가 이루어진 경우
- 3) 천재지변으로 인한 제품 고장
- 4) 취급 주의 또는 사고로 인한 제품 고장
- 5) 기타 제품 하자가 아닌 것으로 판명되는 경우
- 6) 정상적인 사용시 발생하는 소모성 부품의 마모
- 7) 부품의 분실, 파손으로 인한 교체의 경우

다. 보증 기간이 경과한 제품의 수리비는 실비로 청구합니다.

3. 교환 및 반품

가. 상품 수령일로부터 7일 이내에 미개봉/미사용/초기불량에 한하여 교환 및 반품이 가능합니다.

나. 단순변심에 의한 제품 교환 및 반품일 경우 고객 부담의 왕복 택배비가 발생합니다.

(※ 단, 제품 오배송 및 불량인 경우는 제외)

다. 택배는 CJ대한통운(착불)을 이용해 주셔야 하며, 타 택배 이용 시 반드시 선불처리 후 발송해 주셔야 합니다.

4. 교환 및 반품이 불가한 경우

가. 상품 고유의 포장 및 라벨이 훼손된 제품

나. 고객님의 사용/소비에 의하여 상품 가치가 현저히 감소한 경우

다. 고객님의 부주의로 인한 사유로 상품 및 내용물이 멸실 또는 훼손된 경우

라. 화면상의 색상과 다르다는 이유로 반품 및 교환을 원하는 경우

(※ 제품 색상은 모니터 사양에 따라 다를 수 있음) 구매일에 상관없이 교환 및 반품 진행이 불가합니다.

